

*MILDES LICHT evolution / infinity*

LED Einbau- und Anbauleuchte

Der Tageslicht-Klassiker.

[linked](#)

Alle Bestellnummern des  
PDFs sind mit dem Zumtobel  
Online-Katalog verknüpft.

## *Active Light | Connecting with Nature*

Creating Light Creates Inspiration



*Wird Licht im Büro als ganzheitliches Licht-Ökosystem verstanden, ist es in der Lage, für mehr Wohlbefinden bei den Mitarbeitern zu sorgen. Active Light basiert auf der Dynamik des Tageslichts, um den natürlichen Bio-Rhythmus zu unterstützen und gleichzeitig maximalen Sehkomfort für die unterschiedlichen Arbeitsaufgaben zu bieten. Es bringt Menschen zusammen und fördert so die Kreativität. Human Centric Lighting stellt den Menschen in den Mittelpunkt. Active Light passt sich dynamisch mühelos an die Bedürfnisse des jeweiligen Nutzers an.*

Wie Active Light wirkt, sehen Sie hier:  
[zumtobel.com/activelight](http://zumtobel.com/activelight)



#### Lichtintensität

Die optimale Beleuchtungsstärke richtet sich sowohl nach der jeweiligen Sehaufgabe als auch nach dem individuellen Sehvermögen. Unterschiedliche planerische Grundgrößen und Normen spielen ebenfalls eine Rolle.



#### Lichtrichtung

Licht ist ein architektonisches Gestaltungswerkzeug. Die Verteilung der Leuchtdichten verändert die Atmosphäre eines Raums – mit unmittelbarer Auswirkung auf Kommunikation, Kreativität und Entspannung.



#### Lichtfarbe

Der menschliche Körper reagiert auf Lichtfarben. Während bläuliches Licht aktiviert, hat rötliches Licht einen beruhigenden Effekt. Eine Zumtobel Studie in Kooperation mit dem Fraunhofer Institut, zeigt die unterschiedlichen Präferenzen bedingt durch Alter, Arbeitszeit und individuelle Bedürfnisse.



#### Zeit

Kunstlicht, das dem natürlichen Verlauf des Tages nachempfunden ist, unterstützt die innere Uhr des Menschen.



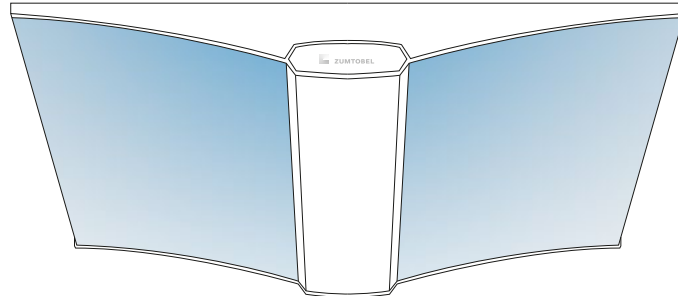

### *Der Himmel fürs Büro*

*Es ist eine wohlbekannte Tatsache in der Architektur: Je größer die Kubatur, desto schwerer lässt sich Tageslicht in die inneren Bereiche führen. MILDES LICHT spielt mit dem Licht. Es belebt die Tiefe der Räume in den milden Farben des Himmels, bis spät in die Nacht. Wände und Decken beginnen zu atmen und bringen dem Menschen die Freiheit von draußen zurück.*



1988  
*MILDES LICHT*



*„1988 – die Geburtsstunde der MILDES LICHT Serie.  
Die erste Ausführung war eine quadratische Einbau-  
leuchte mit zwei nach innen gewölbten, weiß lackierten  
Reflektoren aus Blech. Die Lichtquelle, eine Kompakt-  
leuchtstofflampe, wurde von einem Lochblech abge-  
deckt. Die weiße Leuchte an einer weißen Decke sorgte  
für eine völlig neue Ästhetik und wurde schnell ein  
beliebtes Gestaltungsmittel bei vielen Architekten.“*

*Harald Schwarzer  
Produktmanager der ersten  
MILDES LICHT Generation*





2016

*MILDES LICHT evolution / infinity*

Einbauleuchte





*„Als man uns um eine neue Definition von MILDES LICHT, einer Ikone der Bürobeleuchtung, bat, machten wir es uns zur Aufgabe, nicht nur das nächste Kapitel in einer langen Geschichte archetypischen Zumtobel Designs zu schreiben. Vielmehr versuchten wir, unsere Herangehensweise an Bürobeleuchtung grundlegend zu verändern. Unter Betrachtung der Designelemente der vorherigen fünf Leuchtengenerationen MILDES LICHT, verwendeten wir diese ikonische Eigenheit, um die Zukunft der Bürobeleuchtung zu gestalten.“*

*Daniel Stromborg*

*Practice Area Leader, Gensler*



2016

*MILDES LICHT evolution / infinity*

Anbauleuchte

## *Tageslicht und Farbenspiel*

*Je näher ein Licht den Eigenschaften des Tageslichts kommt, um so belebender wirkt es auf den Menschen. Warum das so ist, versucht die Wissenschaft zu ergründen. Dass es so ist, spüren wir am eigenen Leib: im milden Schein von MILDES LICHT mit seiner dynamischen, tageslichtnahen Lichtcharakteristik. Für die Arbeit am Bildschirm und überall dort, wo Reflexe hinaus und Stimmung hinein kommen sollen. Auf Wunsch in den wechselnden Farben des Himmels. Das aufs Wesentliche reduzierte Design dient als Baustein für eine lebendige Architektur. Es bereichert die architektonische Formensprache um ein klares, eigenes Wort. MILDES LICHT.*

## MILDES LICHT *evolution/infinity*

Mehr Gestaltungsfreiheit durch steuerbare Lichtkanäle



### MILDES LICHT **evolution**

So natürlich wie das Tageslicht: Sanft und gleichmäßig verteilt sich die Helligkeit im Raum. Die ausgewogene Ausleuchtung von Arbeitsfläche, Wand und Decke schafft eine offene, helle Raumatmosphäre, in der Blendungen und störende Schlagschatten keine Chance haben. Die perfekt aufgelösten LED-Lichtpunkte bleiben unsichtbar.

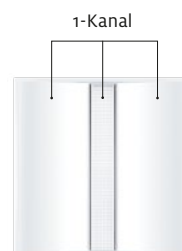





### MILDES LICHT **infinity**

Dank separat steuerbarer Lichtkanäle lässt sich die Beleuchtung flexibel an unterschiedliche Bedürfnisse und Situationen anpassen. Die beiden Lichtflügel schaffen eine angenehme Grundhelligkeit, die dem Raum eine einladende Atmosphäre verleiht. Wird die Direktlicht-Komponente in der Mitte hinzugeschaltet, ist die Arbeitsfläche gezielt und optimal mit Licht versorgt.

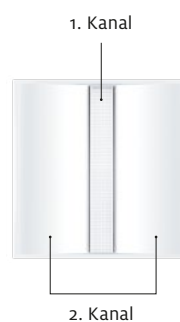

## *Lichtwirkung*

Sanfte Homogenität oder herausragende Entblendung



### **Crystal-Optik**

Die Neu-Interpretation der Linsenoptik garantiert eine blendfreie Beleuchtung mit bis zu 4800 Lumen. Somit ist sie für Einsatzgebiete ideal, in denen mehr als 500 Lux oder größere Abstände zwischen den Leuchten gefordert sind. Der Kontrast zu den diffusen Lichtflügeln erzeugt darüber hinaus effektvolle Akzente.

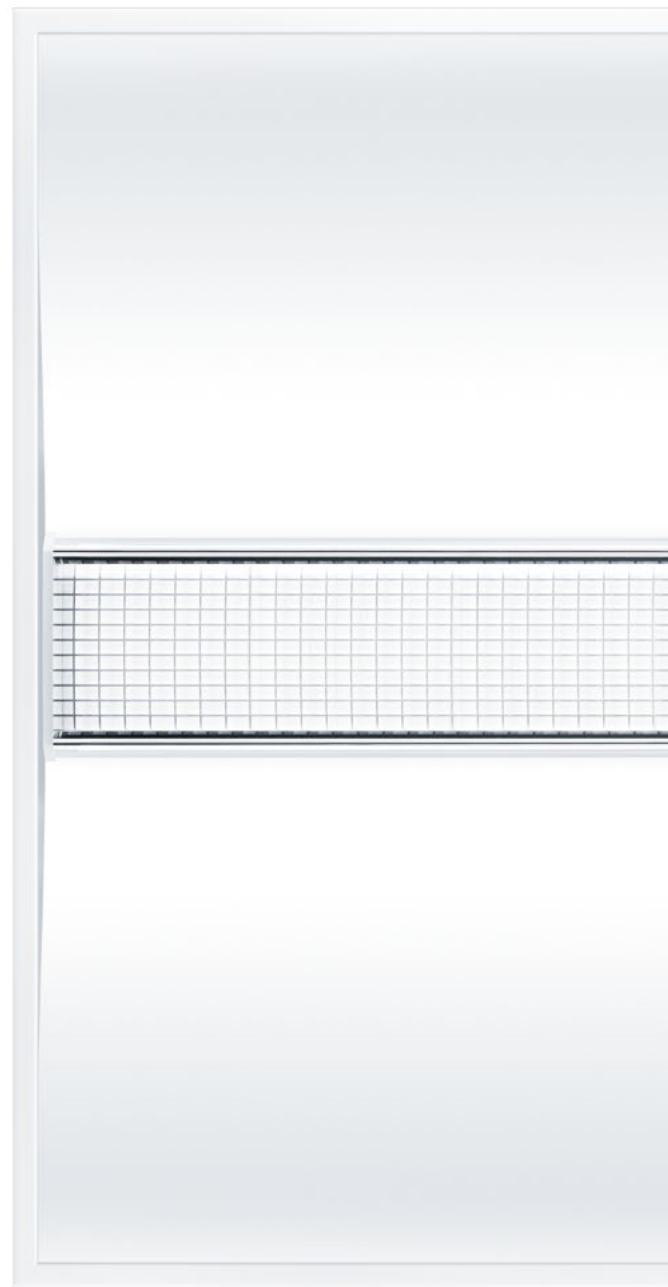



### **Lichtflügel**

Weich und federleicht erhellt das mild-diffuse Licht der Lichtflügel den Raum. Das Ergebnis ist eine freundliche Wohlfühl-Atmosphäre ganz ohne Schlagschatten.

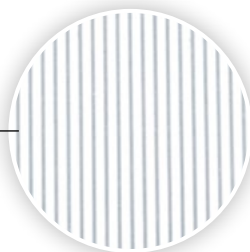

### **Lentikular-Optik**

Prismenraster erzeugen ein sanftes und homogenes Erscheinungsbild und bieten mit bis zu 3500 Lumen eine ausgezeichnete Entblendung. Mit  $UGR < 19$  entspricht diese den geltenden Normen für Bildschirmarbeitsplätze.



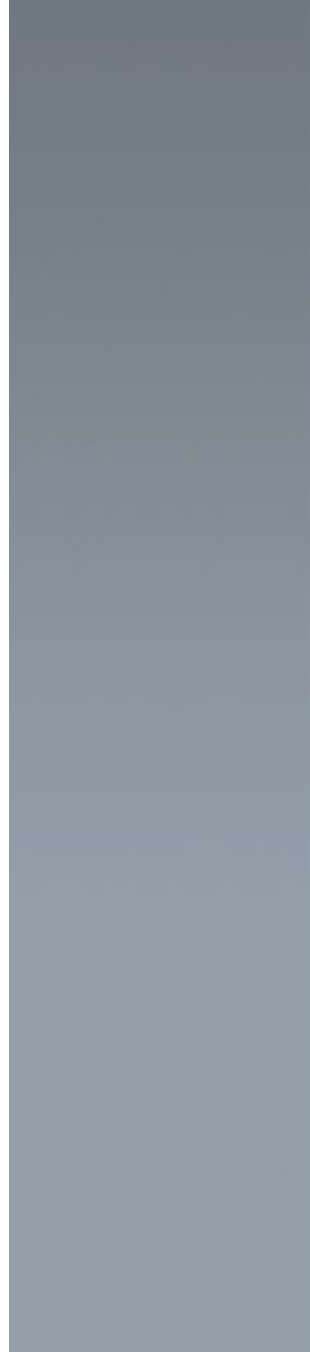

*MILDES LICHT evolution / infinity  
in farblicher Vielfalt*

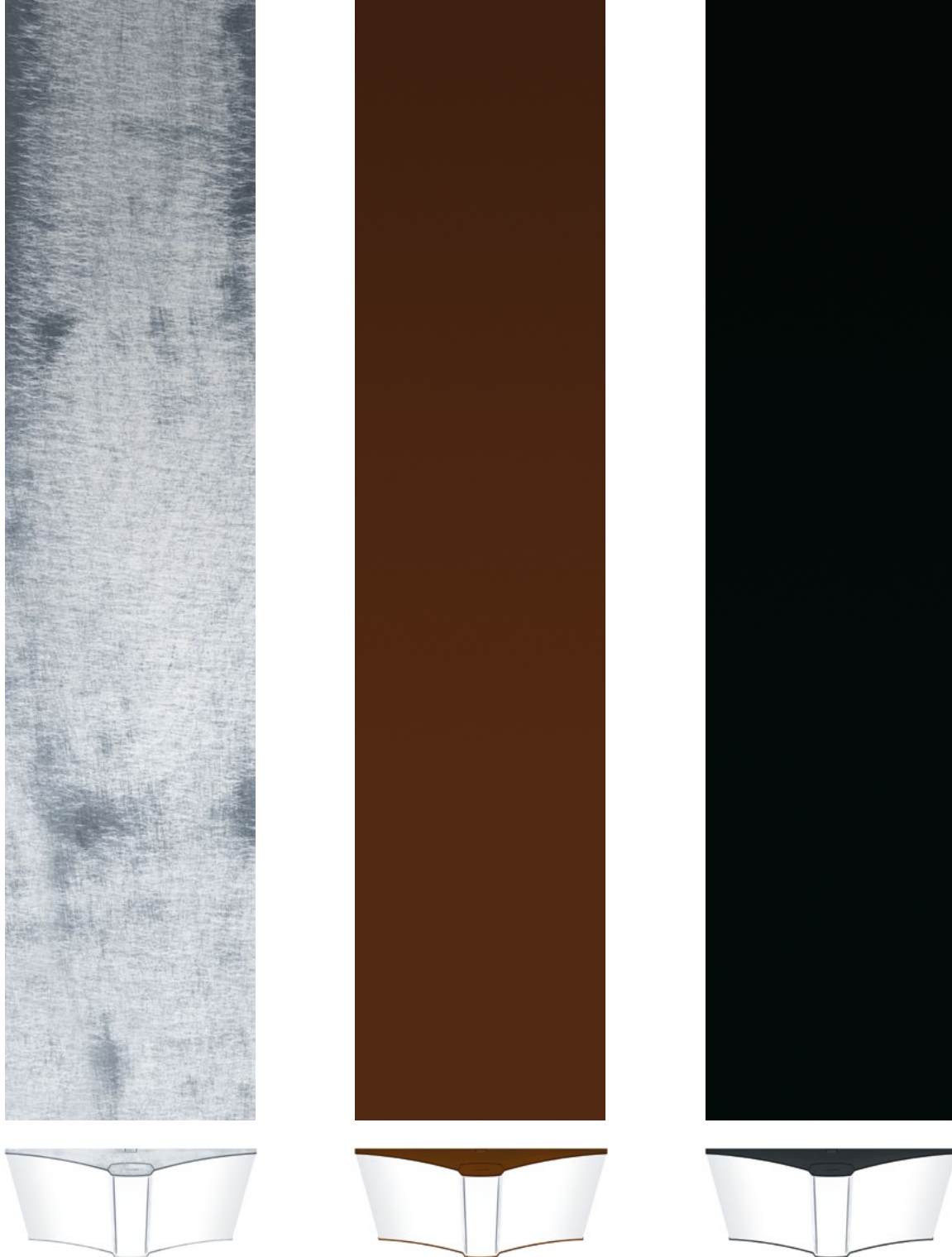

Ein Mehr an Farben bereichert die Architektur mit gestalterischer Freiheit. Während sich die weiße Leuchte unauffällig in Trockenbaudecken integriert, erzeugt die Variante in Silber einen fließenden Übergang zwischen Leuchte und Sichtbeton. Sind Akzente gefragt, stehen zusätzliche Ausführungen in Braun, Schwarz und in natur eloxiertem Aluminium zur Auswahl. Die optionalen Farben können bequem im Online-Produktkatalog unter myMILDES LICHT begutachtet und bestellt werden.

## ***Wie in der freien Natur***

Typisch für MILDES LICHT sind angenehm helle Räume mit reduzierter Schattenbildung. Wie das Tageslicht, unterstützt die Leuchte mit einer Farbdynamik von 3000 K bis 6000 K den menschlichen Biorhythmus.

---

## ***Licht getrennt oder gemeinsam steuern***

Die brillante Direktlicht-Komponente und die sanften Lichtflügel können gemeinsam oder separat verwendet werden.

---

## ***Unterschiedliche Optiken***

Die Lentikular-Optik bietet Entblendung mit bis zu 3500 Lumen bei einem homogenen Erscheinungsbild. Mit einem entblendeten Lumenpaket bis 4800 Lumen eignet sich die Crystal-Optik für Arbeitsbereiche, die über 500 Lux fordern.

---

## ***Breite Modellvielfalt***

Das Produktprogramm umfasst Langfeld- und quadratische Leuchten in unterschiedlichsten Ausführungen. Die Einbauleuchte ist für die Modulgrößen M600 und M625 erhältlich.

---

## ***Globales Roll-out***

MILDES LICHT evolution / infinity reist mit Verkaufsstart von Europa aus in die ganze Welt. Das bedeutet: ein einheitliches Lichtkonzept für alle Nutzer, egal ob sie in Dubai oder in China zu Hause sind.

---

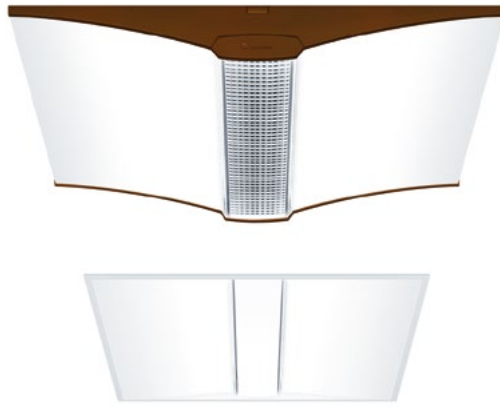

# MILDES LICHT evolution / infinity

Einbau- und Anbauleuchte

## Übersicht

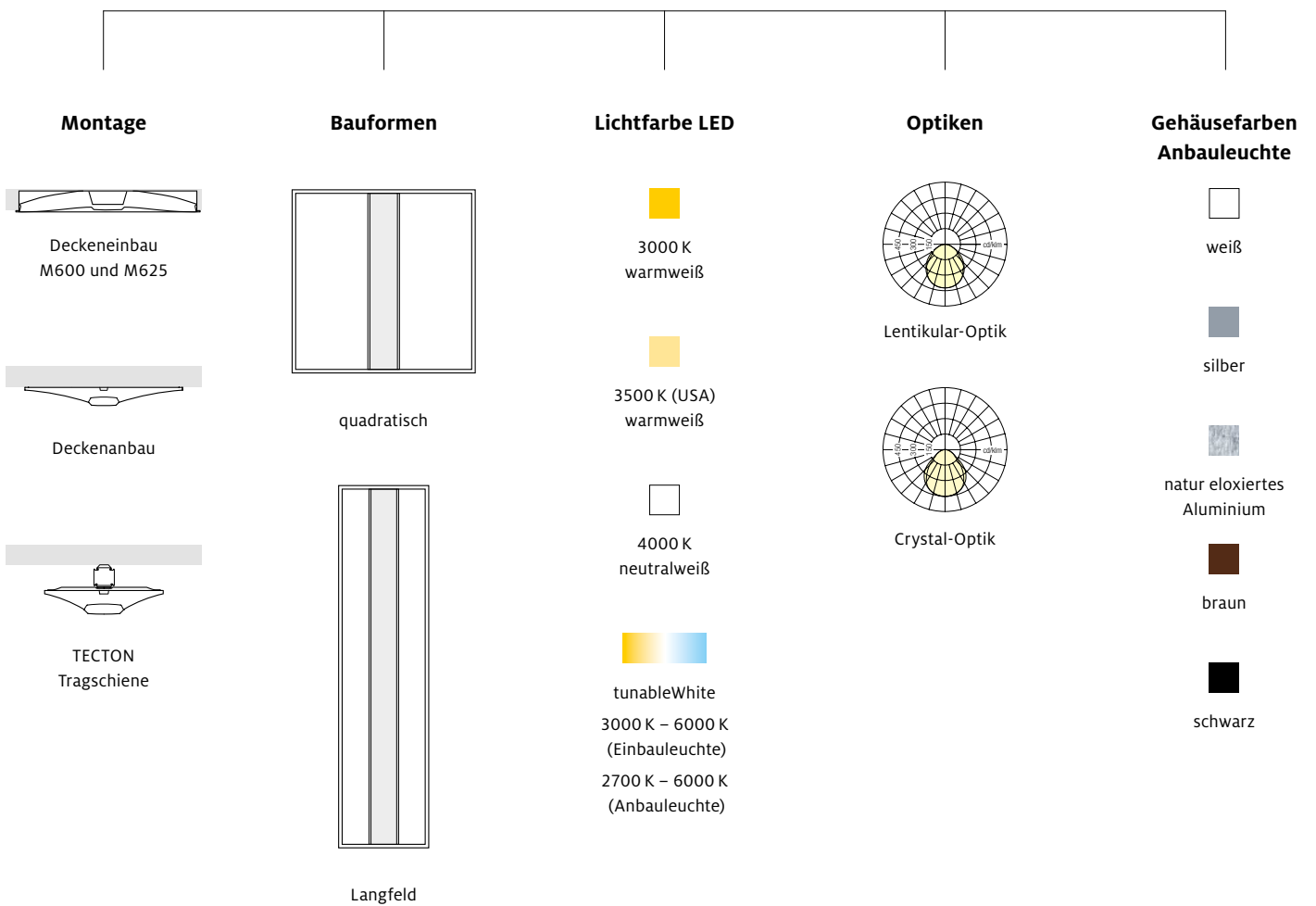

## Deckeneinbau

|...| Gemeinsame Eigenschaften Mildes Licht evo/inf

- LED-Deckeneinbauleuchte zur Allgemein- und Task Area-Beleuchtung
- Diffuse Seitenbereiche für angenehme Umgebungsbeleuchtung
- Farbtemperatur 4000 K (neutralweiß), 3000 K (warmweiß) und tunableWhite von 3000–6000 K
- Farbwiedergabe  $R_a > 80$  für Büroanwendungen
- Farbtoleranz zwischen mehreren Leuchten von max. 3 MacAdam-Ellipsen
- UGR < 19 für Büroanwendungen gemäß EN12464-1
- LED-Lebensdauer: 50000 h bis zu einem Lichtstromrückgang auf 85 % des Anfangswertes
- Leuchte halogenfrei verdrahtet
- Für verdeckte Deckensysteme und gesägte Öffnungen ist das Befestigungsset separat zu bestellen

### Montage MILDES LICHT evolution / infinity

#### Quadratisch

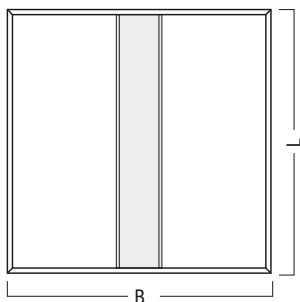

	L	B	LDA	BDA
<b>Modul 625</b>	623	623	618	618
<b>Modul 600</b>	598	598	588	588

#### Langfeld

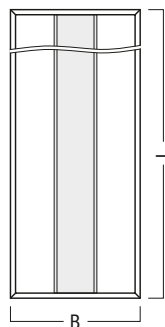

	L	B	LDA	BDA
<b>Modul 625</b>	1248	310	1238	300
<b>Modul 600</b>	1198	298	1188	288

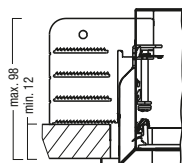

Gesägte Öffnungen  
mit Befestigungs-Set

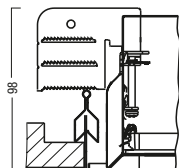

Verdeckte Systeme  
mit Befestigungs-Set

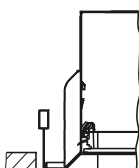

Sichtschienensysteme  
als Einlegeleuchte

## Deckeneinbau

### MILDES LICHT evolution EA



- [...]
  - Crystal Optic zur optimalen Entblendung bis 4800 lm
  - DALI-steuerbares EVG mit 1 Dali-Adresse (Flügel und Mittelbereich gemeinsam steuerbar)

	L/B/H	kg	Bestell-Nr.
<b>LED Leuchte für Modul 600</b>			
			<i>dimmbar Dali only</i>
LED3600-830 M600L12	1198/298/82	7,3	42 185 174
LED3600-830 M600Q	598/598/77	5,7	42 185 173
LED3600-840 M600L12	1198/298/82	7,3	42 185 169
LED3600-840 M600Q	598/598/77	5,7	42 185 168
LED4800-830 M600L12	1198/298/82	7,3	42 184 939
LED4800-830 M600Q	598/598/77	5,7	42 184 938
LED4800-840 M600L12	1198/298/82	7,3	42 184 756
LED4800-840 M600Q	598/598/77	5,7	42 184 757
<b>LED Leuchte für Modul 625</b>			
			<i>dimmbar Dali only</i>
LED3600-830 M625L12	1248/310/82	7,4	42 185 176
LED3600-830 M625Q	623/623/77	5,9	42 185 175
LED3600-840 M625L12	1248/310/82	7,4	42 185 171
LED3600-840 M625Q	623/623/77	5,9	42 185 170
LED4800-830 M625L12	1248/310/82	7,4	42 185 177
LED4800-830 M625Q	623/623/77	5,9	42 184 940
LED4800-840 M625L12	1248/310/82	7,4	42 184 936
LED4800-840 M625Q	623/623/77	5,9	42 184 935
<b>LED Leuchte für Modul 600 in Lichtfarbe 3000 K - 6000 K</b>			
			<i>dimmbar Dali only</i>
LED4000-830-60 M600L12	1198/298/82	7,4	42 184 937
LED4000-830-60 M600Q	598/598/77	5,8	42 184 758
<b>LED Leuchte für Modul 625 in Lichtfarbe 3000 K - 6000 K</b>			
			<i>dimmbar Dali only</i>
LED4000-830-60 M625L12	1248/310/82	7,5	42 185 172
LED4000-830-60 M625Q	623/623/77	6,0	42 184 759

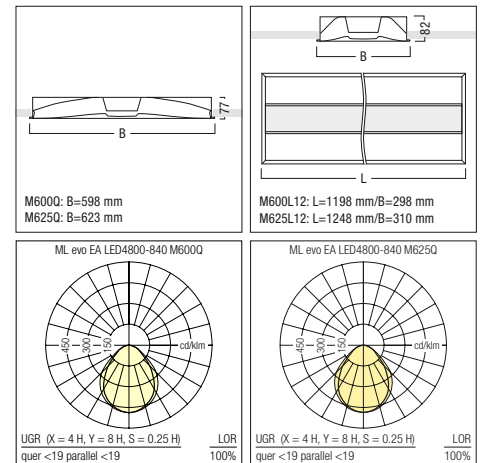

## Deckeneinbau

### MILDES LICHT infinity EA

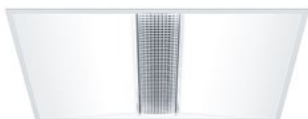

- [...]
  - Crystal Optic zur optimalen Entblendung bis 4800 lm
  - DALI-steuerbares EVG mit 2 Dali-Adressen (Flügel und Mittelbereich getrennt steuerbar)

	L/B/H	kg	Bestell-Nr.
<b>LED Leuchte für Modul 600</b>			
			<i>dimmbar Dali only</i>
LED3600-830 M600L12	1198/298/82	8,1	42 185 196
LED3600-830 M600Q	598/598/77	6,2	42 185 195
LED3600-840 M600L12	1198/298/82	8,1	42 185 192
LED3600-840 M600Q	598/598/77	6,2	42 185 191
LED4800-830 M600L12	1198/298/82	8,1	42 184 953
LED4800-830 M600Q	598/598/77	6,2	42 184 952
LED4800-840 M600L12	1198/298/82	8,1	42 184 947
LED4800-840 M600Q	598/598/77	6,2	42 184 769
<b>LED Leuchte für Modul 625</b>			
			<i>dimmbar Dali only</i>
LED3600-830 M625L12	1248/310/82	8,3	42 185 198
LED3600-830 M625Q	623/623/77	6,4	42 185 197
LED3600-840 M625L12	1248/310/82	8,3	42 185 194
LED3600-840 M625Q	623/623/77	6,4	42 185 193
LED4800-830 M625L12	1248/310/82	8,3	42 185 200
LED4800-830 M625Q	623/623/77	6,4	42 185 199
LED4800-840 M625L12	1248/310/82	8,3	42 184 949
LED4800-840 M625Q	623/623/77	6,4	42 184 948
<b>LED Leuchte für Modul 600 in Lichtfarbe 3000 K - 6000 K</b>			
			<i>dimmbar Dali only</i>
LED3600-830-60 M600Q	598/598/77	5,5	42 184 950
<b>LED Leuchte für Modul 625 in Lichtfarbe 3000 K - 6000 K</b>			
			<i>dimmbar Dali only</i>
LED3600-830-60 M625Q	623/623/77	5,5	42 184 951

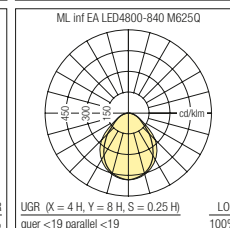
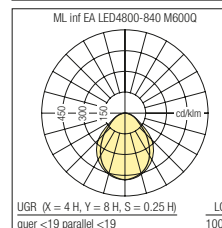
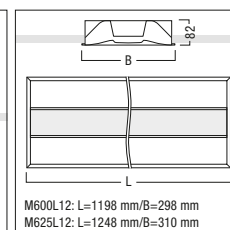
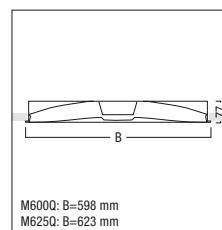



## Deckeneinbau

### MILDES LICHT evolution EL



- [...]
  - Hochwertige Lentikularstruktur für ein homogeneres Erscheinungsbild
  - DALI-steuerbares EVG mit 1 Dali-Adresse (Flügel und Mittelbereich gemeinsam steuerbar)

	L/B/H	kg	Bestell-Nr.
<b>LED Leuchte für Modul 600</b>			
LED3600-830 M600L12	1198/298/82	6,0	42 185 183
LED3600-830 M600Q	598/598/77	5,1	42 185 182
LED3600-840 M600L12	1198/298/82	6,0	42 184 760
LED3600-840 M600Q	598/598/77	5,1	42 184 761
<b>LED Leuchte für Modul 625</b>			
LED3600-830 M625L12	1248/310/82	6,2	42 185 185
LED3600-830 M625Q	623/623/77	5,3	42 185 184
LED3600-840 M625L12	1248/310/82	6,2	42 185 178
LED3600-840 M625Q	623/623/77	5,3	42 184 943
<b>LED Leuchte für Modul 600 in Lichtfarbe 3000 K - 6000 K</b>			
LED4200-830-60 M600L12	1198/298/82	6,1	42 185 179
LED4200-830-60 M600Q	598/598/77	5,2	42 184 762
<b>LED Leuchte für Modul 625 in Lichtfarbe 3000 K - 6000 K</b>			
LED4200-830-60 M625L12	1248/310/82	6,3	42 185 181
LED4200-830-60 M625Q	623/623/77	5,4	42 185 180

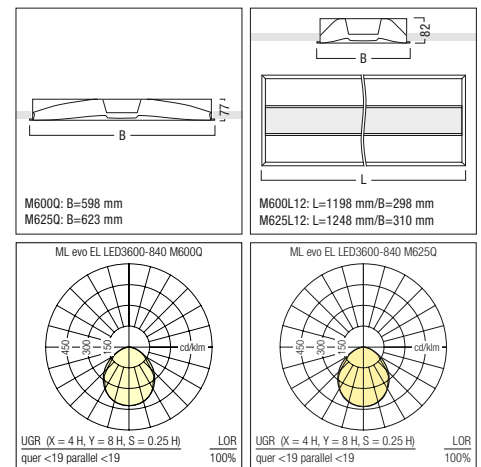

### MILDES LICHT infinity EL



- [...]
  - Hochwertige Lentikularstruktur für ein homogeneres Erscheinungsbild
  - DALI-steuerbares EVG mit 2 Dali-Adressen (Flügel und Mittelbereich getrennt steuerbar)

	L/B/H	kg	Bestell-Nr.
<b>LED Leuchte für Modul 600</b>			
LED3600-830 M600L12	1198/298/82	8,1	42 185 206
LED3600-830 M600Q	598/598/77	5,6	42 185 205
LED3600-840 M600L12	1198/298/82	8,1	42 184 954
LED3600-840 M600Q	598/598/77	5,6	42 184 770
<b>LED Leuchte für Modul 625</b>			
LED3600-830 M625L12	1248/310/82	8,3	42 185 208
LED3600-830 M625Q	623/623/77	5,8	42 185 207
LED3600-840 M625L12	1248/310/82	8,3	42 185 202
LED3600-840 M625Q	623/623/77	5,8	42 185 201
<b>LED Leuchte für Modul 600 in Lichtfarbe 3000 K - 6000 K</b>			
LED3800-830-60 M600Q	598/598/77	5,8	42 185 203
<b>LED Leuchte für Modul 625 in Lichtfarbe 3000 K - 6000 K</b>			
LED3800-830-60 M625Q	623/623/77	6,0	42 185 204

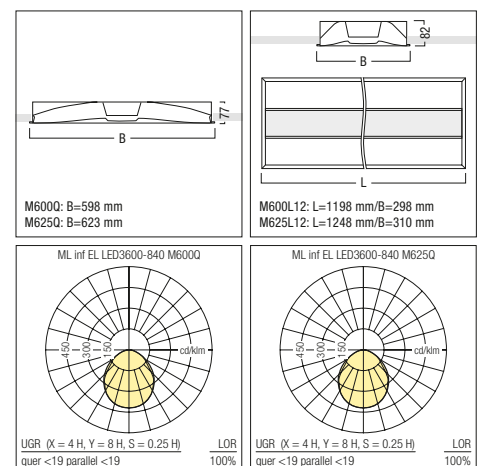

## Deckeneinbau

### MILDES LICHT evo/inf Zubehör



Bestell-Nr.

**Zubehör**

PMMA OPTICS Reinigungsset	22 166 921
---------------------------	------------

SET Zugentlastung	22 161 546
-------------------	------------

**Deckenbefestigungsset**

LFE/MIREL EVO/ML EVO INF NIV SET Deckenbefestigungsset	22 168 977
--	------------

## Deckenanbau

|...| Gemeinsame Eigenschaften Mildes Licht evo/inf

- Diffuse Seitenbereiche für angenehme Umgebungsbeleuchtung
- UGR < 19 für Büroanwendungen gemäß EN12464-1
- Farbtemperatur 4000 K (neutralweiß), 3000 K (warmweiß) und tunableWhite von 2700–6500 K
- Farbwiedergabe  $R_a > 80$  oder  $R_a > 90$  (tunable) für Büroanwendungen
- Farbtoleranz zwischen mehreren Leuchten von max. 3 MacAdam-Ellipsen
- LED-Lebensdauer: 50000 h bis zu einem Lichtstromrückgang auf 85% des Anfangswertes
- Leuchte halogenfrei verdrahtet
- Endkappen in den mehreren Farben erhältlich: Silber (Standard), Weiß, Bronze, Schwarz und Roh

### MILDES LICHT evolution AA



- |...|
- Crystal Optic zur optimalen Entblendung bis 4800 lm
- DALI-steuerbares EVG mit 1 Dali-Adresse (Flügel und Mittelbereich gemeinsam steuerbar)

L/B/H kg Bestell-Nr.

#### Dimmbare Leuchten

	L/B/H	kg	Bestell-Nr.
LED3600-830 L IP20	1151/349/69	9,1	42 185 189
LED3600-830 Q IP20	600/582/69	6,6	42 185 188
LED3600-840 L IP20	1151/349/69	9,1	42 185 187
LED3600-840 Q IP20	600/582/69	6,6	42 185 186
LED3600-927-65 L IP20	1151/349/69	9,1	42 185 897
LED3600-927-65 Q IP20	600/582/69	6,6	42 185 894
LED4800-830 L IP20	1151/349/69	9,1	42 184 946
LED4800-830 Q IP20	600/582/69	6,6	42 184 944
LED4800-840 L IP20	1151/349/69	9,1	42 184 763
LED4800-840 Q IP20	600/582/69	6,6	42 184 764
LED4800-927-65 L IP20	1151/349/69	9,1	42 185 899
LED4800-927-65 Q IP20	600/582/69	6,6	42 185 896

#### Dimmbare Leuchte mit TECTON Adapter

	L/B/H	kg	Bestell-Nr.
LED3600-830 L	1151/349/69		42 186 139
LED3600-840 L	1151/349/69		42 186 140
LED3600-927-65 L	1151/349/69		42 186 146
LED4800-830 L	1151/349/69		42 186 141
LED4800-840 L	1151/349/69		42 186 142
LED4800-927-65 L	1151/349/69		42 186 145

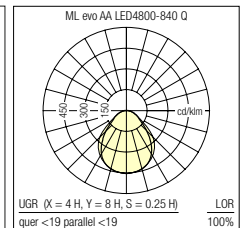
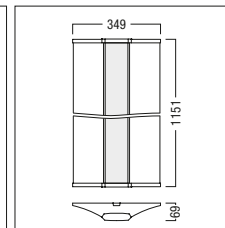
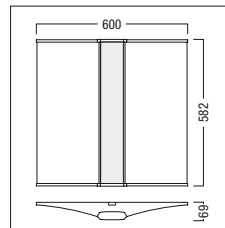

## Deckenanbau

## MILDES LICHT infinity AA



- [...] |...|
- Crystal Optic zur optimalen Entblendung bis 4800 lm
- DALI-steuerbares EVG mit 2 Dali-Adressen (Flügel und Mittelbereich getrennt steuerbar)

	L/B/H	kg	Bestell-Nr.
<b>Dimmbare Leuchten</b>			
LED3600-830 L IP20	1151/349/69	9,3	42 185 211
LED3600-830 Q IP20	600/582/69	6,9	42 185 210
LED3600-840 L IP20	1151/349/69	9,3	42 185 209
LED3600-840 Q IP20	600/582/69	6,9	42 184 958
LED3600-927-65 L IP20	1151/349/69	9,3	42 185 903
LED3600-927-65 Q IP20	600/582/69	6,9	42 185 900
LED4800-830 L IP20	1151/349/69	9,3	42 184 960
LED4800-830 Q IP20	600/582/69	6,9	42 184 959
LED4800-840 L IP20	1151/349/69	9,3	42 184 772
LED4800-840 Q IP20	600/582/69	6,9	42 184 771
LED4800-927-65 L IP20	1151/349/69	9,3	42 185 905
LED4800-927-65 Q IP20	600/582/69	6,9	42 185 902
<b>Dimmbare Leuchte mit TECTON Adapter</b>			
LED3600-830 L	1151/349/69		42 186 148
LED3600-840 L	1151/349/69		42 186 149
LED3600-927-65 L	1151/349/69		42 186 155
LED4800-830 L	1151/349/69		42 186 150
LED4800-840 L	1151/349/69		42 186 151
LED4800-927-65 L	1151/349/69		42 186 154

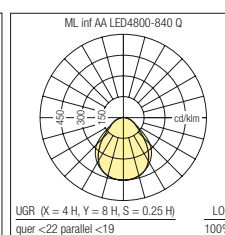
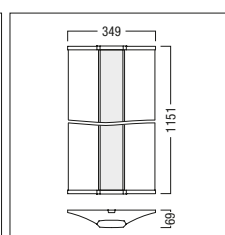
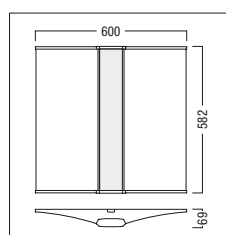

## MILDES LICHT evolution AL



- [...] |...|
- Hochwertige Lentikularstruktur für ein homogeneres Erscheinungsbild
- DALI-steuerbares EVG mit 1 Dali-Adresse (Flügel und Mittelbereich gemeinsam steuerbar)

	L/B/H	kg	Bestell-Nr.
<b>Dimmbare Leuchten</b>			
LED3600-830 L IP20	1151/349/69	7,9	42 185 190
LED3600-830 Q IP20	600/582/69	6,0	42 184 945
LED3600-840 L IP20	1151/349/69	7,9	42 184 766
LED3600-840 Q IP20	600/582/69	6,0	42 184 767
LED3600-927-65 L IP20	1151/349/69	7,9	42 185 898
LED3600-927-65 Q IP20	600/582/69	6,0	42 185 895
<b>Dimmbare Leuchte mit TECTON Adapter</b>			
LED3600-830 L	1151/349/69		42 186 143
LED3600-840 L	1151/349/69		42 186 144
LED3600-927-65 L	1151/349/69		42 186 147

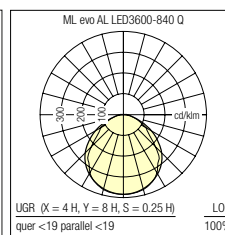
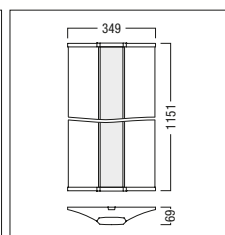
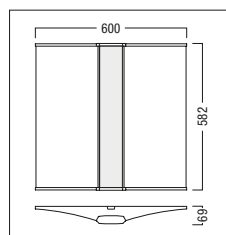

## Deckenanbau

### MILDES LICHT infinity AL



- [...]
  - Hochwertige Lentikularstruktur für ein homogenes Erscheinungsbild
  - DALI-steuerbares EVG mit 2 Dali-Adressen (Flügel und Mittelbereich getrennt steuerbar)

	L/B/H	kg	Bestell-Nr.
<b>Dimmbare Leuchten</b>			
LED3600-830 L IP20	1151/349/69	8,1	42 185 213
LED3600-830 Q IP20	600/582/69	6,2	42 185 212
LED3600-840 L IP20	1151/349/69	8,1	42 184 961
LED3600-840 Q IP20	600/582/69	6,2	42 184 773
LED3600-927-65 L IP20	1151/349/69	8,1	42 185 904
LED3600-927-65 Q IP20	600/582/69	6,2	42 185 901
<b>Dimmbare Leuchte mit TECTON Adapter</b>			
LED3600-830 L	1151/349/69		42 186 152
LED3600-840 L	1151/349/69		42 186 153
LED3600-927-65 L	1151/349/69		42 186 156

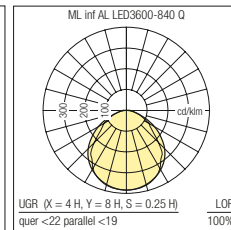
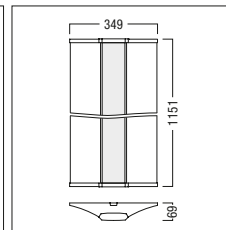
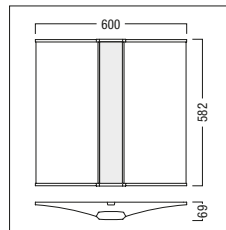

### MILDES LICHT evo/inf Zubehör



	Bestell-Nr.
<b>Zubehör</b>	
PMMA OPTICS Reinigungsset	22 166 921
<b>Endkappen</b>	
Endcap L Bronze Paar	22 170 087
Endcap L Raw Paar	22 170 085
Endcap L Schwarz Paar	22 170 083
Endcap Q Bronze Paar	22 170 086
Endcap Q Raw Paar	22 170 084
Endcap Q Schwarz Paar	22 170 082
<b>Zugentlastung</b>	
Zugentlastungsset	22 065 698

## TECTON Tragschiene

|...| Gemeinsame Eigenschaften Mildes Licht evo/inf

- Mildes Licht Leuchte zur Anbindung an das TECTON Lichtbandsystem
- Diffuse Seitenbereiche für angenehme Umgebungsbeleuchtung
- UGR < 19 für Büroanwendungen gemäß EN12464-1
- Leichter Indirekt-Anteil von 7% zur angenehmen Deckenaufhellung
- Farbtemperatur 4000 K (neutralweiß), 3000 K (warmweiß) und tunableWhite von 2700 – 6500 K
- Farbwiedergabe Ra > 80 oder Ra > 90 (tunable) für Büroanwendungen
- Farbtoleranz zwischen mehreren Leuchten von max. 3 MacAdam-Ellipsen
- LED-Lebensdauer: 50000 h bis zu einem Lichtstromrückgang auf 85% des Anfangswertes
- Leuchte halogenfrei verdrahtet
- Endkappen in den mehreren Farben erhältlich: Silber (Standard), Weiß, Bronze, Schwarz und Roh

### TECTON Leuchte MLevo AA



- |...|
- Crystal Optic zur optimalen Entblendung bis 4800 lm
- DALI-steuerbares EVG mit 1 Dali-Adresse (Flügel und Mittelbereich gemeinsam steuerbar)

#### Dimmbare Leuchte mit Crystal Optik

LED3600-830 L	42 186 139
LED3600-840 L	42 186 140
LED3600-927-65 L	42 186 146
LED4800-830 L	42 186 141
LED4800-840 L	42 186 142
LED4800-927-65 L	42 186 145

Bestell-Nr.

*dimmbar Dali only*

incl.  
**LED**

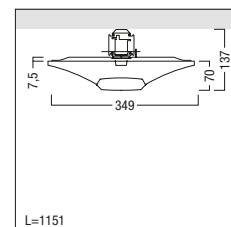

### TECTON Leuchte MLevo AL



- |...|
- Hochwertige Lentikularstruktur für ein homogeneres Erscheinungsbild
- DALI-steuerbares EVG mit 1 Dali-Adresse (Flügel und Mittelbereich gemeinsam steuerbar)

#### Dimmbare Leuchte mit Lentikular Optik

LED3600-830 L	42 186 143
LED3600-840 L	42 186 144
LED3600-927-65 L	42 186 147

Bestell-Nr.

*dimmbar Dali only*

incl.  
**LED**

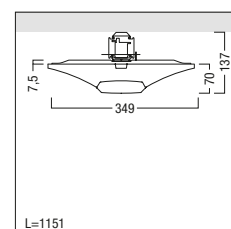

### TECTON Leuchte MLinf AA



- |...|
- Crystal Optic zur optimalen Entblendung bis 4800 lm
- DALI-steuerbares EVG mit 2 Dali-Adressen (Flügel und Mittelbereich getrennt steuerbar)

#### Dimmbare Leuchte mit Crystal Optik

LED3600-830 L	42 186 148
LED3600-840 L	42 186 149
LED3600-927-65 L	42 186 155
LED4800-830 L	42 186 150
LED4800-840 L	42 186 151
LED4800-927-65 L	42 186 154

Bestell-Nr.

*dimmbar Dali only*

incl.  
**LED**

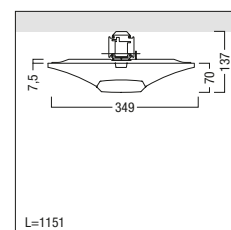

## TECTON Tragschiene

### TECTON Leuchte MLinf AL



- |...|
- Hochwertige Lentikularstruktur für ein homogeneres Erscheinungsbild
- DALI-steuerbares EVG mit 2 Dali-Adressen (Flügel und Mittelbereich getrennt steuerbar)

#### Dimmbare Leuchte mit Lentikular Optik

	Bestell-Nr.
LED3600-830 L	42 186 152
LED3600-840 L	42 186 153
LED3600-927-65 L	42 186 156

incl. LED

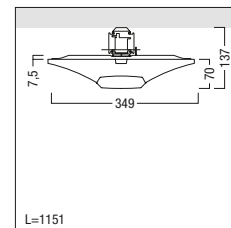

### MILDES LICHT evo/inf Zubehör



Bestell-Nr.

#### Zubehör

PMMA OPTICS Reinigungsset	22 166 921
---------------------------	------------

#### Endkappen

Endcap L Bronze Paar	22 170 087
Endcap L Raw Paar	22 170 085
Endcap L Schwarz Paar	22 170 083



Zumtobel ist ein Unternehmen der Zumtobel Group und international führender Anbieter ganzheitlicher Lichtlösungen in der professionellen Gebäudebeleuchtung für innen und außen.



zumtobel.com/office



zumtobel.com/education



zumtobel.com/shop



zumtobel.com/hotel



zumtobel.com/culture



zumtobel.com/healthcare



zumtobel.com/industry



zumtobel.com/outdoor

- Büro und Kommunikation
- Bildung und Wissen
- Präsentation und Verkauf
- Hotel und Wellness
- Kunst und Kultur
- Gesundheit und Pflege
- Industrie und Technik
- Außenbereiche und Architektur
- Living

Durch die Kombination von Innovation, Technologie, Design, Emotion und Energieeffizienz generieren wir einzigartigen Kundennutzen. Wir vereinen ergonomisch beste Lichtqualität zum Wohlbefinden des Menschen mit einem verantwortungsvollen Umgang von Ressourcen. Eigene Vertriebsorganisationen in zwanzig Ländern und Handelsvertretungen in fünfzig weiteren bilden ein internationales Netzwerk mit Spezialisten und Planungspartnern für eine qualifizierte Lichtberatung, Planungsunterstützung und umfassenden Service.

#### Licht und Nachhaltigkeit

Gemäß der Unternehmensphilosophie „Mit Licht wollen wir Erlebniswelten schaffen, Arbeit erleichtern, Kommunikation und Sicherheit erhöhen – in vollem Bewusstsein unserer Verantwortung für die Umwelt“ bietet Zumtobel hochwertige energieeffiziente Produkte und achtet gleichzeitig auf eine umweltfreundliche und ressourcenschonende Fertigung.

[zumtobel.com/nachhaltigkeit](http://zumtobel.com/nachhaltigkeit)

**5** Jahre Garantie  
**Qualität drin – 5 Jahre Garantie drauf.**  
 Zumtobel bietet als weltweit führendes Leuchtenunternehmen eine fünfjährige Herstellergarantie auf Zumtobel Markenprodukte gemäß Garantiebedingungen unter [zumtobel.com/garantie](http://zumtobel.com/garantie) an.

Art.-Nr. 04 998 256-D 10/2017 © Zumtobel Lighting GmbH  
 Die technischen Inhalte entsprechen dem Stand bei Drucklegung. Änderungen bleiben vorbehalten.  
 Bitte informieren Sie sich bei Ihrem zuständigen Verkaufsbüro.





Strahler und Stromschienen



Modulare Lichtsysteme



Downlights



Einbauleuchten



Anbau- und Pendelleuchten



Steh- und Wandleuchten



Lichtbandsysteme und Einzellichtleisten



Hallenleuchten



Leuchten höherer Schutzart



Fassaden-, Medien- und Außenleuchten



Lichtmanagement



Sicherheitsbeleuchtung



Zumtobel Group Services

### Deutschland

ZG Licht Mitte-Ost GmbH  
Grevenmarschstraße 74-78  
32657 Lemgo  
T +49/(0)5261 212-0  
F +49/(0)5261 212-9000  
info.de@zumtobelgroup.com  
zumtobel.de

ZG Licht Nord-West GmbH  
Stahlwiete 20  
22761 Hamburg  
T +49/(0)40 53 53 81-0  
F +49/(0)40 53 53 81-99  
info.de@zumtobelgroup.com  
zumtobel.de

ZG Licht Süd GmbH  
Carl-Benz-Straße 21  
60386 Frankfurt  
T +49/(0)69 26 48 89-0  
F +49/(0)69 26 48 89-80  
info.de@zumtobelgroup.com  
zumtobel.de

### Österreich

ZG Lighting Austria GmbH  
Wagramer Straße 19  
1220 Wien  
T +43/(0)1/258 26 01-0  
F +43/(0)1/258 26 01-82845  
info.at@zumtobelgroup.com  
zumtobel.at

### Schweiz

Zumtobel Licht AG  
Thurgauerstrasse 39  
8050 Zürich  
T +41/(0)44/305 35 35  
F +41/(0)44/305 35 36  
info.ch@zumtobelgroup.com  
zumtobel.ch

### Headquarters

Zumtobel Lighting GmbH  
Schweizer Strasse 30  
Postfach 72  
6851 Dornbirn, AUSTRIA  
T +43/(0)5572/390-0  
info@zumtobel.info

[zumtobel.com](http://zumtobel.com)

